

IP-камеры

Руководство по установке

Пожалуйста, внимательно прочитайте это руководство и сохраните его, прежде чем использовать наши устройства. Сопутствующую документацию вы можете скачать на сайте www.ak-cctv.ru.

Введение

- Благодарим вас за использование нашей продукции, пожалуйста, внимательно прочитайте это руководство перед использованием камеры.
- Данное руководство применимо к серии IP-камер.
- Это руководство может содержать информацию, которая технически неточна или несовместима с функциями устройства. Наша компания будет обновлять информацию в руководстве, в соответствии с улучшением функций продукта. Обновленный контент будет добавлен в новую версию данного руководства без предварительного уведомления. Описание продукта может не совпадать с физическим. При необходимости посетите официальный веб-сайт компании (www.ak-cctv.ru).

Меры безопасности

- Избегайте установки видеокамер в местах вибраций или толчков, а также устанавливайте вдали от электромагнитных помех (игнорирование этого может привести к повреждению устройства).
- Во избежание перегрева, поддерживайте хорошую вентиляцию устройств и не закрывайте вентиляционные отверстия устройств.
- Не устанавливайте устройства в местах, которые могут подвергнуться воздействию воды или других жидкостей.
- Не используйте видеокамеры в очень жарких, холодных, пыльных или влажных средах.
- Это оборудование должно храниться в сухом месте и избегать попадания прямых солнечных лучей.

Обязательства и ответственность

Обратите внимание на следующие исключения и ограничения ответственности:

- Компания не несет ответственности за телесные повреждения или материальный ущерб, нанесенные вам или третьему лицу, в результате следующих причин: отключения или выхода из строя устройства, из-за некорректной установки и эксплуатации оборудования не по назначению (несоблюдение мер безопасности); стихийных бедствий; форс-мажоров; постороннего вмешательства (включая, помимо прочего, использование сторонних продуктов, программного обеспечения или компонентов и т.д.).
- Компания не допускает использования устройства по специальному назначению: в медицинском оборудовании \ оборудовании для обеспечения безопасности жизнедеятельности или в других сферах, где поломка устройства может привести к опасным для жизни последствиям или травмам, а также к опасным негуманным последствиям, таким как: оружие массового уничтожения, биологическое и химическое оружие, ядерные взрывы или любое небезопасное использование ядерной энергии. Любые убытки или ответственность, возникшие в результате вышеуказанного использования, несет пользователь продукта.
- Этот продукт, при правильной установке и использовании, может обнаружить несанкционированное проникновение во время кражи или грабежа, но не может предотвратить несчастных случаев, травм или материального ущерба. В своей повседневной жизни вы должны быть бдительны и заботиться о своей безопасности.
- Компания не несет ответственности за любые косвенные, случайные, специальные штрафные убытки, претензии, потерю имущества или потерю каких-либо данных, или документов.

5. Приложение iVMS320

Шаг 1: Откройте браузер и перейдите на сайт www.ak-cctv.ru.

Шаг 2: Нажмите «Продукция» > «IP-камеры» > «Файлы». Скачайте ПО для удаленного просмотра и управления «iVMS320» (Windows) или «iVMS320» (Mac).

Шаг 3: Запустите установку загруженного файла и следуйте инструкциям, чтобы завершить установку ПО.

Шаг 4: В приложении «iVMS320» во вкладке «Управление устройствами» нажмите «Добавить» для добавления IP-камеры, введя ее IP-адрес, логин и пароль > «Следующий шаг» > «Добавить». Либо используйте поиск устройств в локальной сети: нажмите «Обновить» и далее выберите необходимое устройство из списка, поставьте галочку напротив него, нажмите «Добавить в», введите логин и пароль > «Следующий шаг» > «Добавить».

6. Мобильное приложение

Шаг 1: Используйте телефон на базе Android или iOS, чтобы отсканировать соответствующий QR-код или выполнить поиск «BitVision» в магазине приложений, чтобы загрузить и установить приложение «BitVision»



Шаг 2: Пройдите регистрацию в приложении > введите логин и пароль > нажмите «Войти». После входа в систему нажмите «Диспетчер устройств» > «» > «Добавить» > «SN устройства», отсканируйте QR-код устройства, введите имя пользователя, пароль и код проверки (код проверки напечатан на этикетке) > «Продолжить», введите имя устройства и выберите группу > «Готово», устройство будет добавлено.

Шаг 3: На вкладке «Наблюдение» нажмите на пустую клетку для входа в список устройств, выберите устройство для просмотра, нажмите кнопку «OK», вы увидите видео в реальном времени.

- Не направляйте объектив на яркий свет (например: освещение, солнечный свет, лазерный луч и т. д.), иначе это повредит сенсор (матрицу).
- Электропитание должно соответствовать сертификатам безопасности. Выходное напряжение, ток, полярность напряжения и рабочая температура должны соответствовать требованиям к питанию данного оборудования.
- При использовании видеокамер в условиях грозы и молнии, пожалуйста, используйте грозозащиту или отключите питание устройства.
- Для получения видеоизображения высокого качества, убедитесь, что ваше интернет-соединение стабильное и бесперебойное.
- При подключении устройства к Интернету, оно может столкнуться с проблемами сетевой безопасности. Пожалуйста, усильте защиту личной информации и безопасности данных.
- Пожалуйста, помните, что вы несете ответственность за настройку всех паролей и других параметров, связанных с безопасностью устройства, а также за сохранность имени пользователя и пароля от устройства.

Примечание:

- Если стена бетонная, сначала прикрепите дюбели к стене. Если стена деревянная, устанавливайте камеру непосредственно с помощью саморезов.
- При установке всего сопутствующего оборудования, такого как блок питания, монитор и видеорегистратор, все подключения должны быть последовательны и просты в эксплуатации.
- Все кабели в серверной должны быть уложены в кабельные желоба и выведены непосредственно к месту установки оборудования. Они должны быть аккуратно проложены, учитывая допустимый радиус скругления, пронумерованы и промаркированы.
- Изображения в этом руководстве предназначены только для справки. При необходимости посетите официальный сайт компании (www.ak-cctv.ru)

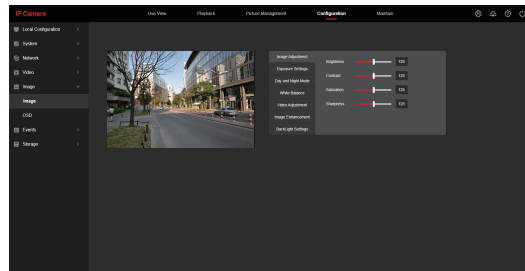

4. Добавление IP-камер в регистратор

Перед добавлением устройств убедитесь, что IP-адреса видеорегистратора и IP-камер находятся в одном сегменте сети и не конфликтуют (IP-адреса разные). В соответствующем меню сетевого видеорегистратора нажмите [Поиск] > выберите добавляемые IP-камеры > нажмите [Добавить].

ПРИМЕЧАНИЕ: Через меню сетевого регистратора вы также можете выполнять настройку записи видео, воспроизведение видео, настройку тревоги и настройку параметров кодирования видеопотока с камер.

Шаг 2: Откройте браузер и снова войдите в веб-интерфейс камеры, чтобы просмотреть видео в реальном времени.

ПРИМЕЧАНИЕ: Если вы используете другой браузер, не IE, вы можете напрямую войти в интерфейс просмотра видео в реальном времени, без установки программного обеспечения.

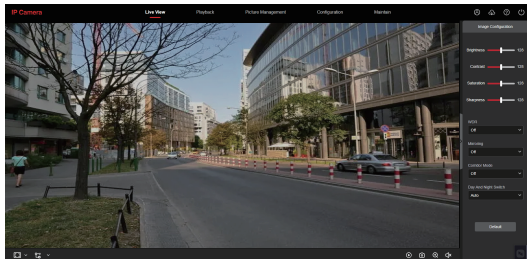

Шаг 3: Нажмите [Настройка], чтобы перейти в интерфейс настройки устройства, с находящимися в нем разделами: локальные настройки, система, сеть, видео, камера, события. Для достижения наилучшего качества видео с камеры, пользователи могут произвести настройки в разделе [Камера].

Водонепроницаемая цилиндрическая серия с фиксированным объективом

1 Прикрепите кронштейн к стене с помощью саморезов.

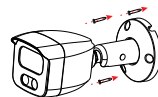

2 Ослабьте винт с помощью шестигранного ключа для регулировки угла установки

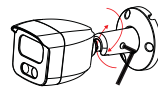

3 Затяните винт с помощью шестигранного ключа после завершения настройки.

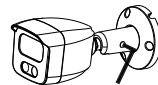

Водонепроницаемая цилиндрическая серия с вариофокальным объективом

Если в камере есть внешний слот для microSD карты, открутите два винта. Сначала снимаем крышку слота, вставляем карту памяти, а затем закрываем крышку слота.

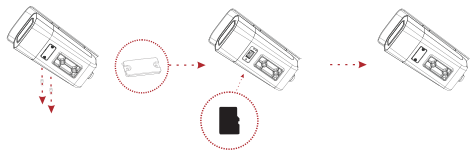

Монтаж камеры с задним расположением кронштейна

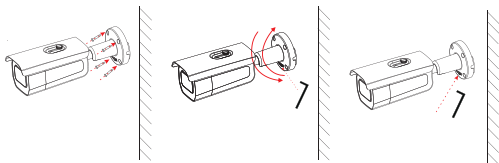

- 1 Прикрепите кронштейн к стене с помощью саморезов.
- 2 Ослабьте винт с помощью шестигранного ключа для регулировки угла установки
- 3 Затяните винт с помощью шестигранного ключа после завершения настройки

3. Просмотр в реальном времени и настройка

Шаг 1: Нажмите [Загрузить Плагин для браузера], загрузите Плагин (программное обеспечение), закройте браузер и следуйте инструкциям по установке ПО.

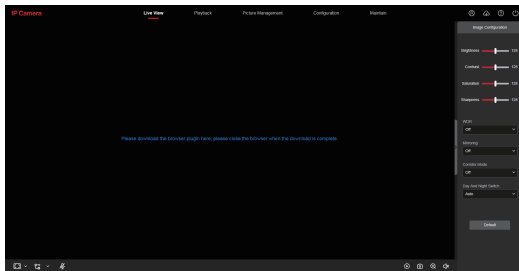

Шаг 3: Нажмите [Изменить], введите пароль, подтвердите пароль, выберите секретные вопросы и дайте на них ответы. Нажмите [Выбор] и выберите папку на ПК для сохранения файла, затем нажмите [Экспорт] → [Сохранить].

Edit Users

Old Password

User Name

User Type

Password

Confirm Password

The length of the password is 8 to 31 digits, and only two or more combinations of numbers, lowercase letters, uppercase letters, and special characters (~!@#%&*^_~+~|_~) can be used

Do you want to set a new security question

Security Issue1

Answer1

Security Issue2

Answer2

Security Issue3

Answer3

Export Key

OK

Монтаж камеры с нижним расположением кронштейна

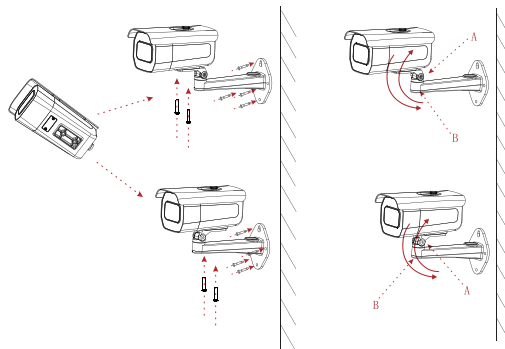

- 1 Прикрепите камеру к кронштейну с помощью винтов. Сам кронштейн может быть предварительно смонтирован на стене с помощью саморезов, либо прикрепите камеру в сборе с кронштейном к стене с помощью саморезов
- 2 Ослабьте винт с помощью шестигранного ключа для регулировки угла установки. Затяните винт шестигранным ключом после завершения настройки

Купольная серия I

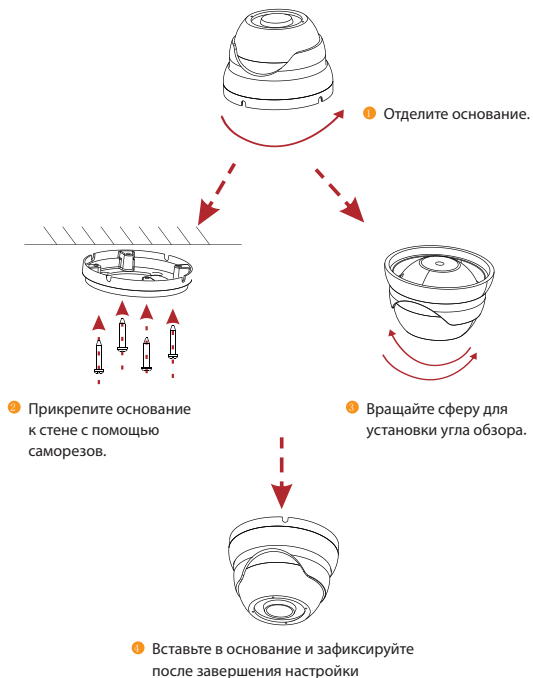

2. Изменение пароля

Шаг 1: Откройте браузер IE, введите IP-адрес камеры (если IP-адрес не был изменен, введите адрес по умолчанию <http://192.168.1.168>) и нажмите [Enter].

Шаг 2: Выберите язык, введите имя пользователя (по умолчанию admin) и пароль (по умолчанию admin) устройства, нажмите [Войти].

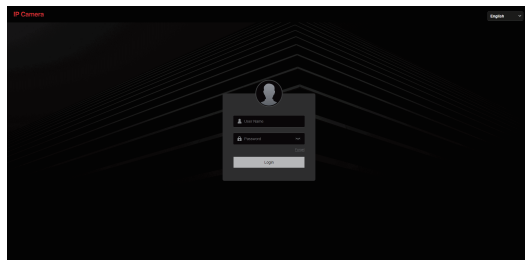

Изменение IP-адреса видеокамеры:

Шаг 1: Откройте  [Search Tool] (версия 7.2.45.6 и выше, установите Search Tool с www.ak-cctv.ru).

Шаг 2: Выберите строку с 192.168.1.168.

Шаг 3: В правой части интерфейса измените соответствующие параметры сети, например IP-адрес.

Шаг 4: Введите имя пользователя (по умолчанию admin) и пароль (по умолчанию admin) устройства.

Шаг 5: Щелкните [Modify] > [Confirm].

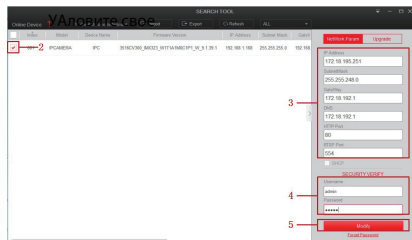

Шаг 6: Нажмите [Refresh], чтобы найти IP-адрес, который был установлен. Изменение IP-адреса камеры сети произошло успешно, если в строке отображается новый IP-адрес камеры.

ПРИМЕЧАНИЕ: При настройке параметров сети убедитесь, что IP-адрес камеры и IPv4-адрес компьютера находятся в одном сегменте сети.

Купольная серия II

1 Открутите крепежный винт и отделите основание



2 Прикрепите основание к стене с помощью саморезов.

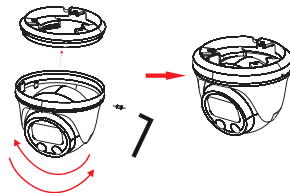
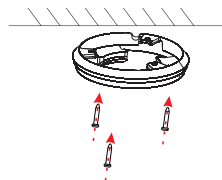

3 Вращайте сферу для установки угла обзора, вставьте в основание и затяните крепежным винтом сбоку после завершения настройки

Купольная серия III

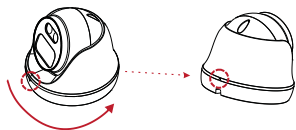

- 1 Поверните основание, до совпадения треугольных индикаторов и снимите основание

- 2 Прикрепите основание к стене с помощью саморезов.

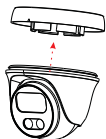

- 3 Прикрепите сферу к основанию

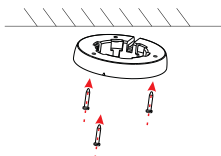

- 4 Отрегулируйте угол установки: вращайте сферу для установки необходимого угла обзора

1.Сетевые настройки

IP-адрес всех камер по умолчанию - 192.168.1.168. IPv4-адрес компьютера должен находиться в том же сегменте сети, что и IP-адрес IP-камеры. Чтобы обеспечить беспрепятственный доступ к камере по сети, используйте доступные сегменты IP-адресов на основе фактического сетевого окружения.

Настройка конфигурации сети:

- (1) Установите IP-адрес компьютера в том же сегменте сети, что у видекамеры 192.168.1.168 (IP-адрес камеры по умолчанию), например 192.168.1.165.

Изменение IP-адреса ПК в операционной системе Windows:

Шаг 1: Нажмите [ Пуск > [Панель управления] > [Сеть и интернет] > [Настройка параметров адаптера] > [Ethernet] > [Свойства] > [IP версии 4 (TCP / IPv4)] > [Свойства], чтобы войти во вкладку настроек TCP/ IP-подключения.

Шаг 2: Нажмите [Использовать следующий IP-адрес], введите в полях IP-адрес 192.168.1.165, маску подсети 255.255.255.0 и нажмите [OK] > [OK].

(2) Подключите камеру и компьютер сетевым кабелем в одну локальную сеть, включите питание. Возможно осуществлять подключение следующим образом (IP-камера, POE коммутатор, ПК, схема подключения представлена ниже):



Миниатюрная серия

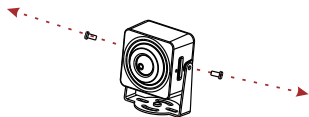

- 1 Открутите 2 винта, чтобы отделить кронштейн от корпуса камеры.

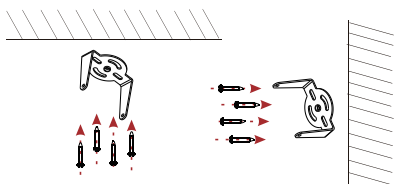

- 2 Используйте 4 самореза чтобы прикрепить кронштейн к потолку или стене.

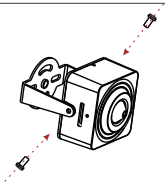

- 3 Отрегулируйте угол установки, затяните винты, установка завершена

Купольная серия IV

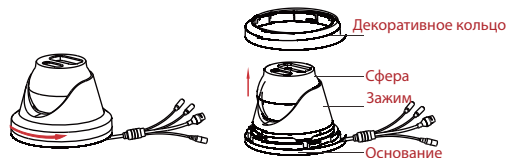

- 1 Верните декоративное кольцо и поднимите его вверх

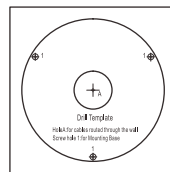

- 2 Приложите шаблон к поверхности для крепления камеры.
Сделайте 3 отверстия для крепления по шаблону



- 3 Уберите заглушку с основания кронштейна, проложите провод через получившиеся отверстие

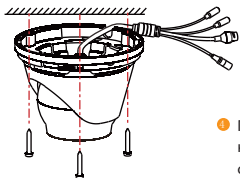

- 1 Прикрепите камеру к стене с помощью саморезов.

- 2 Отрегулируйте угол установки, вращая сферу, зафиксируйте винтом.

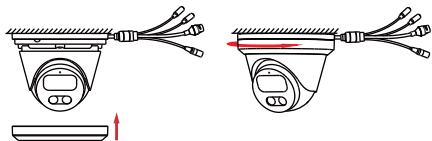
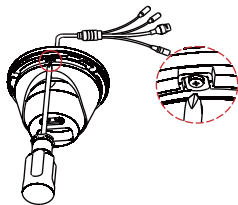

- 3 Наденьте декоративное кольцо на основание камеры и зафиксируйте, повернув его.

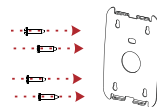

- 4 Снимите основание кронштейна и закрепите к стене 4 саморезами

- 5 Снимите резиновую заглушку. Через отверстие проложите кабель до основной части камеры. Соедините кронштейн с основанием и закрепите четырьмя винтами

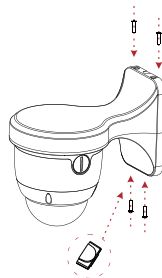

Серия больших куполов

Монтаж на кронштейне

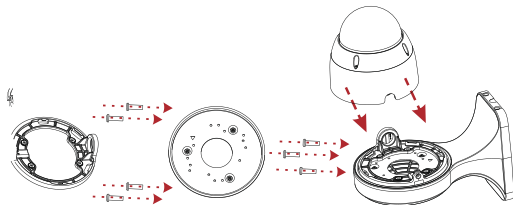

1 Закрепите основание камеры к корпусу кронштейна винтами.

2 Установите корпус камеры на кронштейн

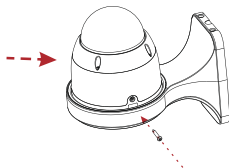

3 Закрутите винт, установка завершена

Серия миниатюрных куполов

Установка быстросъемного монтажного кронштейна

1 Прикрепите основание к стене с помощью саморезов.

2 Отрегулируйте угол установки, вращая сферу, а затем повесьте камеру на быстросъемном креплении, вращая корпус.

3 Установка завершена.

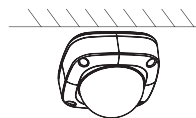
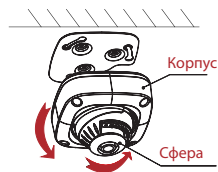

Установка основания в сборе



- 1 Прикрепите основание в сборе к стене с помощью саморезов.
- 2 Отрегулируйте угол установки, вращая сферу.



- 3 Прикрутите винтами верхнюю крышку
- 4 Установка завершена.

Серия больших куполов

Монтаж на поверхность

На заводе по умолчанию выставлен наибольший угол обзора

