

Меры предосторожности

- Внимательно прочтите данную инструкцию и храните ее в надежном месте.
- Для монтажа устройства рекомендуем обратиться к специалисту.
- Не используйте устройство вне диапазона рабочих температур.
- Соблюдайте полярность.

1. Технические характеристики

Усиление на сдвиг	1200 кг.
Тип	Нормально-открытый
Материал	Алюминий
Исполнение	Внутреннее
Питание	12 В (DC) 170 мА 24 В (DC) 320 мА
Размеры	182x30x25 мм
Размер якоря	181x30x23 мм
Индикатор состояния двери	Есть
Выходы реле статуса замка	NO/NC
Задержка	0-15 секунд
Рабочая температура	-30 + 50 °С
Область применения	Легкие/средние/тяжелые двери

2. Комплектация

Замок (1 шт.)

Якорь (1 шт.)

Расширяющий кронштейн (4 шт.)

Шестигранный ключ (1 шт.)

Набор для крепежа

Инструкция

3. Размеры

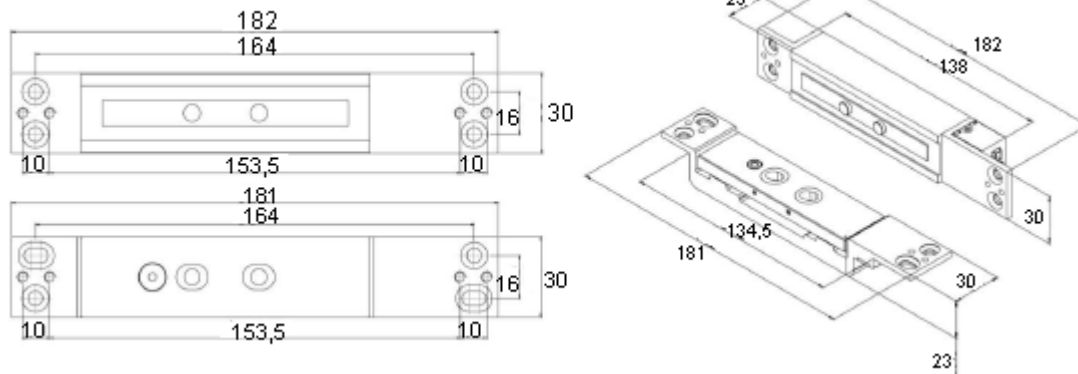

4. Монтаж

Перед установкой:

-Убедитесь, что ширина и глубина двери, а также глубина и ширина дверной коробки достаточны для установки замка.

-Убедитесь при закрытой двери, что будут соблюдены минимальные зазоры, для нормальной работы замка.

-Убедитесь, что блок питания для замка соответствует минимальным требованиям DC 12/24В, 1А

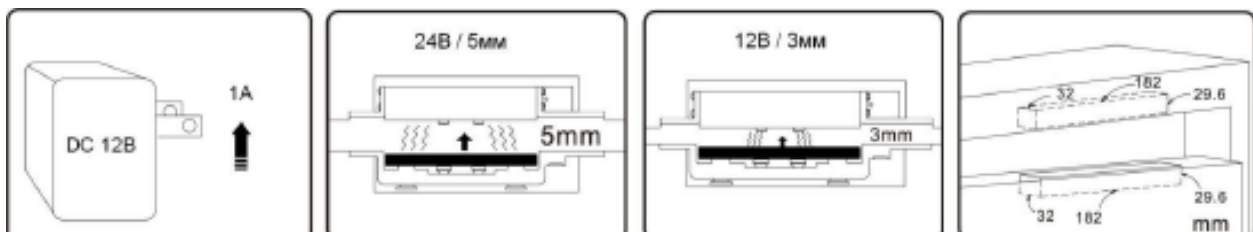

Тип двери:

В зависимости от типа двери, полая или цельная, отличается способ крепления замка.

Цельная дверь (использовать отверстия А):

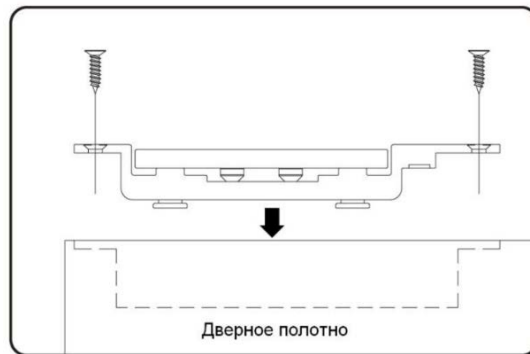
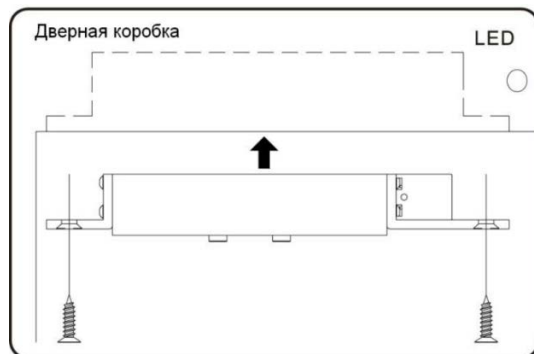
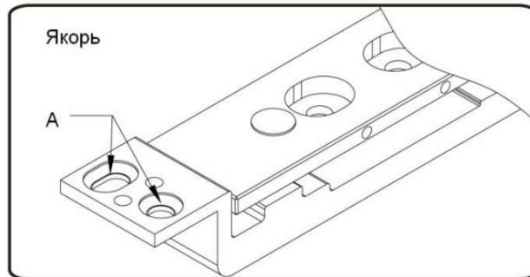
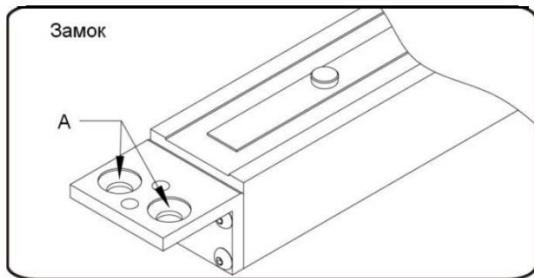

Полая дверь (использовать отверстия В и расширяющие кронштейны):

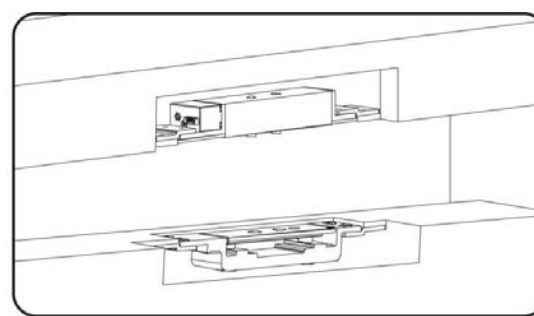
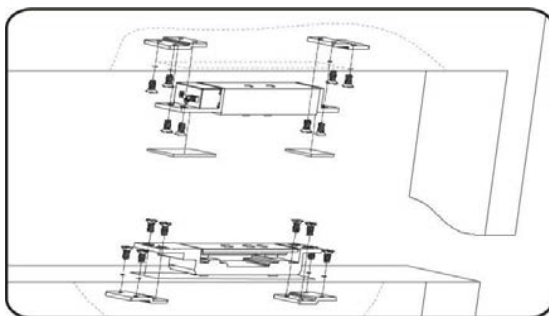
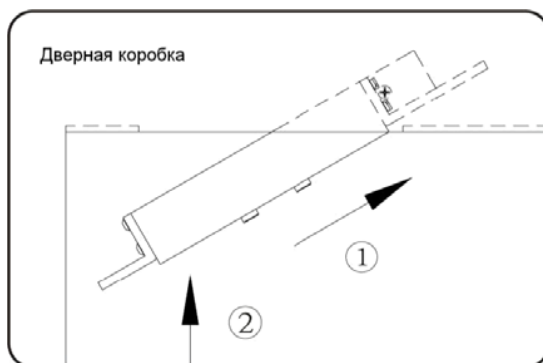
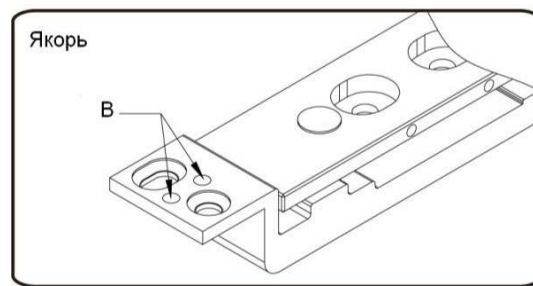
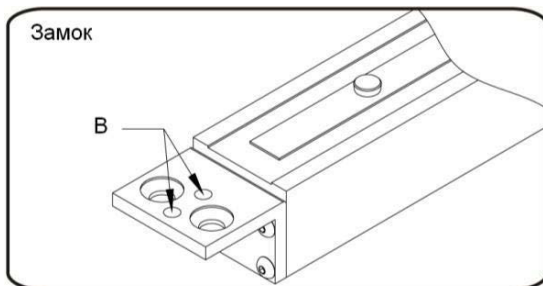

Проверьте работоспособность электромагнитного замка до начала монтажа.

Крепление замка и якоря в двери, осуществляйте как можно дальше от дверных петель.

Установка замка

- Определить вариант установки замка:

Рис. А Вертикальная установка замка Рис. В Горизонтальная установка замка

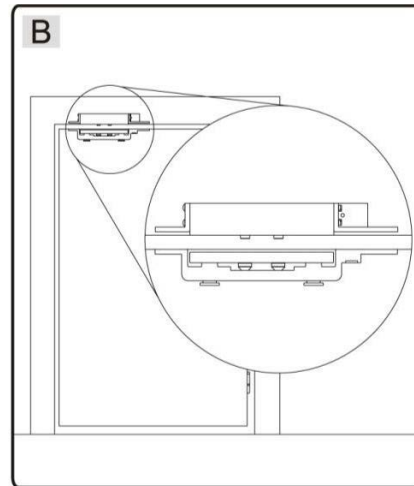
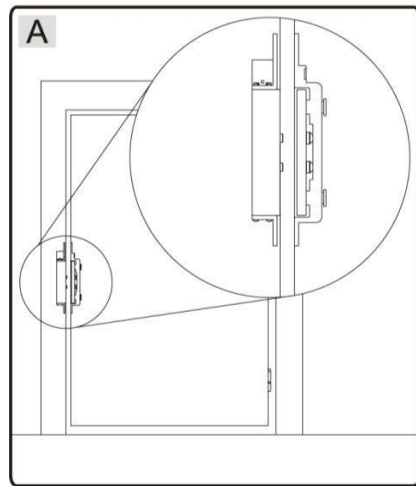

- Приложите замок к дверной коробке, отметьте отверстия для крепежа и место выреза под замок.
- Сделайте все необходимые вырезы и отверстия для установки замка.
- Проведите провод в дверной коробке.
- Просверлите отверстия для светодиода.
- Подключите провода используя 7 пин разъем, установите светодиод, установите необходимое время задержки.

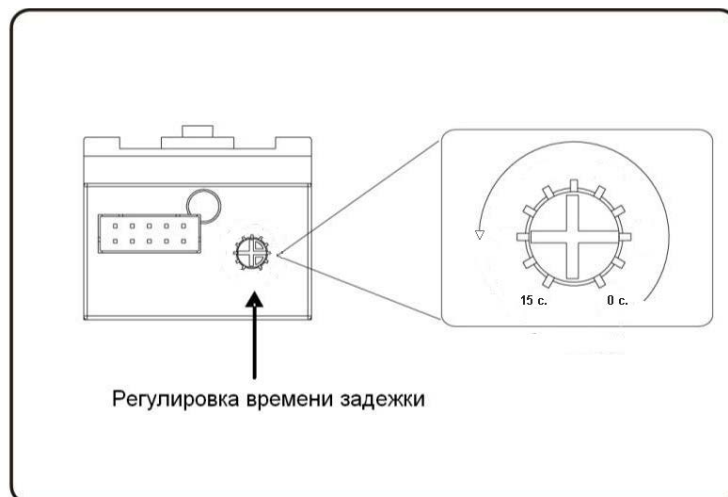

- Закрепите замок в дверной коробке при помощи крепежа из комплекта.

Установка якоря

- Определите место расположение якоря на дверном полотне. Выровняйте его положение по замку.
- Приложите якорь к дверной коробке, отметьте отверстия для крепежа и место выреза под якорь.
- Сделайте все необходимые вырезы и отверстия для установки якоря.
- Отрегулируйте зазор между якорем и замком, используя шестигранный ключ из комплекта.

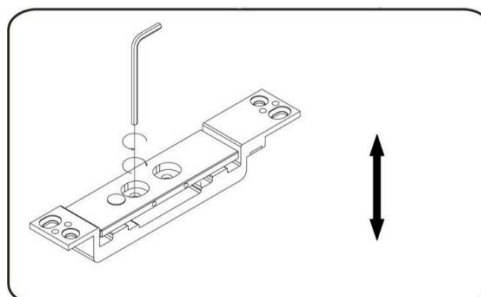

- Зафиксируйте окончательно замок и якорь.
- Подайте питание на замок, проверьте работоспособность системы.

ВАЖНО!

ЗНАЧИТЕЛЬНОЕ СНИЖЕНИЕ УСИЛИЯ ОТКРЫВАНИЯ ЗАМКА БЫВАЕТ ПРИ:

- 1) смещении замка к центру дверного проема;
- 2) неплотном прилегания якоря к электромагниту;
- 3) пониженном напряжении питания замка;
- 4) установке замка на не предназначенную по весу дверь.

5. Схема подключения

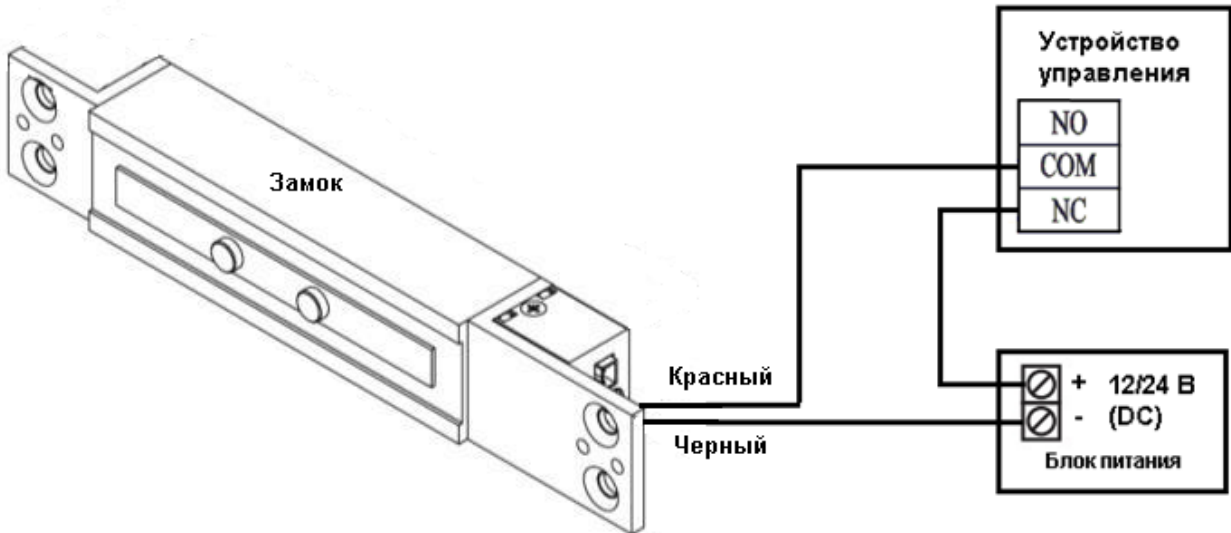

Примечание: при установке и подключении контроллера (устройства управления) необходимо следовать инструкции на соответствующее изделие.

Назначение проводов

Красный	+12/24 В (DC)
Черный	Минус (-)
Белый	COM
Коричневый	NC
Желтый	NO
Синий, зеленый	Светодиод

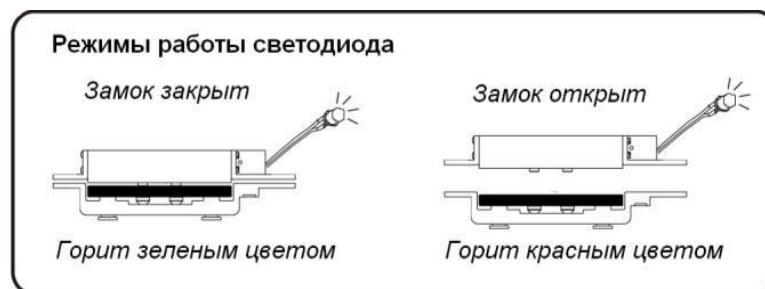

Производитель оставляет за собой право вносить изменения в характеристики и внешний вид изделия без предварительного уведомления, с целью повышения качества.