

PATROL® - 803PET

ПАССИВНЫЙ ИНФРАКРАСНЫЙ ИЗВЕЩАТЕЛЬ С АКУСТИЧЕСКИМ ДАТЧИКОМ РАЗБИТИЯ СТЕКЛА И ЗАЩИТОЙ ОТ СРАБАТЫВАНИЯ НА ДОМАШНИХ ЖИВОТНЫХ ВЕСОМ ДО 30 КГ

Инструкция по эксплуатации

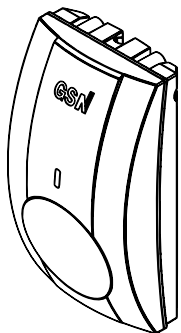

GSN Electronic Company Ltd.

1

PATROL-803PET

Совмещённый пассивный инфракрасный извещатель с акустическим датчиком разбития стекла предназначен для охраны жилых и производственных помещений.

Извещатель «PIR» анализирует окружающую среду и перемещения.

Акустический датчик разбития стекла фиксирует звуковые сигналы - удар и звон.

Два оптоэлектронных ключа (реле) позволяют подключить извещатель к двум независимым зонам в контрольной панели.

Извещатель невосприимчив к животным, массой до 30кг и высотой до 1 метра.

2

ОСОБЕННОСТИ ИЗВЕЩАТЕЛЯ

- ВЫСОКОТЕХНИЧНЫЙ ДИЗАЙН
- ВЫСОКАЯ СТЕПЕНЬ ЗАЩИТЫ ОТ РАДИОЧАСТОТНЫХ (RFI) И ЭЛЕКТРОМАГНИТНЫХ (EMI) ПОМЕХ
- ЦИФРОВОЙ ПРОГРАММНЫЙ АЛГОРИТМ ОБРАБОТКИ СИГНАЛОВ
- ИММУНИТЕТ К ЖИВОТНЫМ – ДО 30КГ
- ТЕСТ РЕЖИМ ДЛЯ 2 (x) АКУСТИЧЕСКИХ КАНАЛОВ
- ПЛАВНАЯ НАСТРОЙКА ЧУВСТВИТЕЛЬНОСТИ ИЗВЕЩАТЕЛЯ
- РЕГУЛЯТОР ДЛЯ ВЫБОРА ВЕСА ЖИВОТНОГО 10/20/30КГ
- ГЕРМЕТИЧЕСКИ ИЗОЛИРОВАННЫЙ ПИРОЭЛЕКТРИЧЕСКИЙ СЕНСОР
- НИЗКОТЕМПЕРАТУРНЫЙ РЕЖИМ РАБОТЫ
- АВТОМАТИЧЕСКИЙ ТЕМПЕРАТУРНЫЙ КОМПЕНСАТОР

3

УСТАНОВКА ИЗВЕЩАТЕЛЯ

Установите извещатель в прямой видимости от окна и на высоте 2 - 2.5 метра от уровня пола.

Если окон несколько, расположите извещатель посередине. Убедитесь, что нарушитель при проникновении пересечёт зону обзора извещателя.

Если окна занавешены плотными шторами, рекомендуется расположить извещатель так, чтобы звук при разбитии стекла не был приглушён.

Для вертикальной установки используйте намеченные отверстия, расположенные на основании извещателя.

4

Для угловой установки используйте намеченные отверстия, расположенные на скошенной части корпуса (основании) извещателя.

Для установки извещателя на потолок или в угол стены, используйте кронштейны моделей: "UBL-1112", "UBL-1115". (Заказываются дополнительно!).

ОГРАНИЧЕНИЯ ПО УСТАНОВКЕ

Избегайте установки извещателя в следующих местах:

- С резким изменением температуры.
- С сильными воздушными и тепловыми потоками.
- На шатких основаниях, подверженных ощутимой вибрации.

5

КЛЕММЫ ПОДКЛЮЧЕНИЯ ИЗВЕЩАТЕЛЯ

+ 12V - TAMPER RELAY 1 RELAY 2

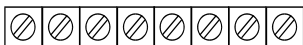

Клеммы **+12V**- подключаются к источнику питания в контрольной панели

Клеммы **TAMPER** – подключаются к 24-х часовой нормально-замкнутой зоне в контрольной панели

Клеммы **RELAY 1** - релейный выход PIR извещателя.

Клеммы **RELAY 2** - релейный выход акустического датчика разбития стекла.

6

НАСТРОЙКА ИЗВЕЩАТЕЛЯ

1. Снимите верхнюю крышку извещателя.

2. Включите питание извещателя и дождитесь окончания мигания светового индикатора (время прогрева - 60 секунд).

3. Установите регулятор S2 в соответствии с примерным весом домашнего животного.

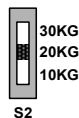

5. Закройте извещатель верхней крышкой.

6. Проверьте чувствительность извещателя, передвигаясь в зоне обзора. Красный светодиод должен реагировать на ваше движение.

7

7. При необходимости, подстройте чувствительность извещателя регулятором R18, обозначенным "PIR SENSITIVITY".

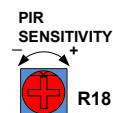

КОНТРОЛЬНЫЙ СВЕТОДИОД

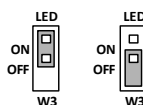

Положение переключки "ON" - светодиод включён
"OFF" - светодиод отключён.

8

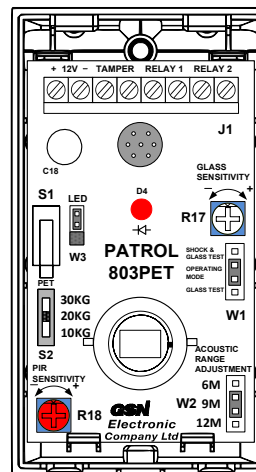

W1 - Переключка для выбора рабочего и тестовых режимов
S2 - Регулятор выбора веса животного

R17 - Регулятор настройки чувствительности акустического канала извещателя

R18 - Регулятор настройки чувствительности PIR извещателя

9

ВЫБОР РАССТОЯНИЯ ДО ОХРАНЯЕМОГО СТЕКЛА

Установите переключку W2 в соответствии с расстоянием до охраняемого стекла.

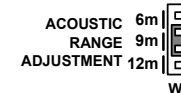

ТИПЫ ОХРАНЯЕМЫХ СТЕКОЛ

Тип стекла	Мин. толщина	Максим. толщина
Листовое	2 мм	14 мм
Закалённое	3 мм	10 мм
Узорчатое	3 мм	12 мм
Многослойное ¹	3.2 мм	14.3 мм
Армированное ¹	5 мм	6.4 мм
Покрытое плёнкой ¹	2.5 мм	8.4 мм
Герметизи - рованное ¹	3.2 мм	6.4 мм

¹Дальность действия акустического датчика уменьшается до 10 метров для специфических типов стёкол таких как: многослойные, армированные, покрытые плёнкой, герметизированные.

10

ПРОВЕРКА ВЫСОКОЧАСТОТНОГО АКУСТИЧЕСКОГО КАНАЛА ДАТЧИКА РАЗБИТИЯ СТЕКЛА

1. Установите переключку W1 в положение "GLASS TEST".

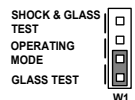

PIR извещатель – отключён.

Контакты "RELAY 1" - разомкнуты
Контакты "RELAY 2" - разомкнуты

2. Закройте извещатель крышкой
3. Используя симулятор разбития стекла, проверьте высокочастотный канал извещателя. Красный светодиод должен реагировать на каждое нажатие симулятора.

4. При необходимости, подстройте чувствительность извещателя регулятором R17



11

ПОЛНАЯ ПРОВЕРКА ДАТЧИКА РАЗБИТИЯ СТЕКЛА

1. Установите переключку W1 в положение "SHOCK & GLASS TEST"

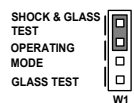

PIR извещатель – отключён.

Контакты "RELAY 1" - разомкнуты
Контакты "RELAY 2" - замкнуты.

2. Закройте извещатель крышкой
3. Аккуратно ударьте ладонью по стеклу, одновременно нажав кнопку симулятора. Красный светодиодный индикатор загорится на время 3 секунды, контакты акустического датчика "RELAY 2" – разомкнутся.

4. После проведения тестовых проверок, верните переключку W1 в положение "OPERATING MODE" - PIR извещатель и акустический датчик в рабочем режиме. Контакты RELAY1 и RELAY2 - замкнуты.

12

ШИРОКОУГОЛЬНАЯ ЛИНЗА ИЗВЕЩАТЕЛЯ

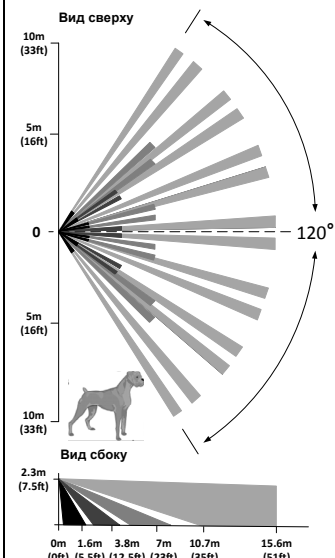

13

СМЕННАЯ ЛИНЗА "ВЕРТИКАЛЬНЫЙ ЗАНАВЕС"

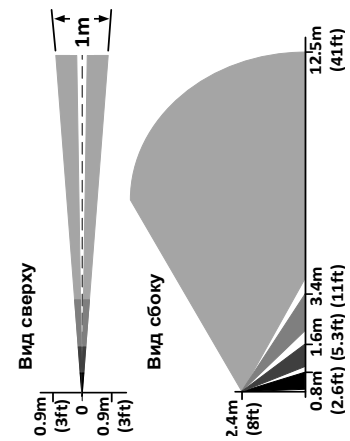

*Заказывается дополнительно

14

СМЕННАЯ ЛИНЗА ДАЛЬНОГО ОБЗОРА "КОРИДОР"

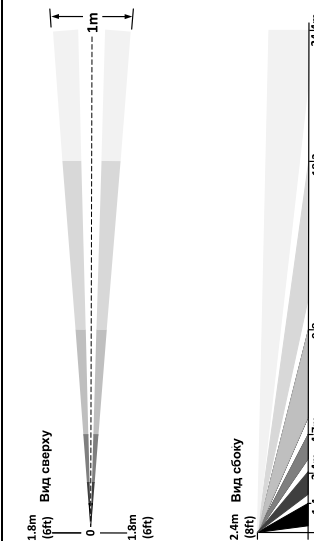

*Заказывается дополнительно

15

УНИВЕРСАЛЬНЫЕ КРОНШТЕЙНЫ "UBL-1112", "UBL-1115".

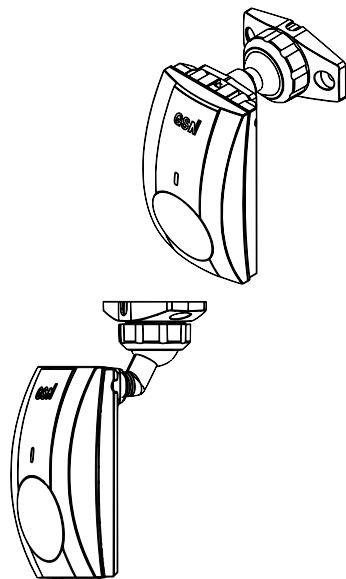

*Заказываются дополнительно

16

СВЕТОЗАЩИТНЫЙ ФИЛЬТР ИЗВЕЩАТЕЛЯ

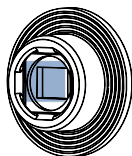

Светозащитный фильтр для дополнительной защиты пирозлектрического сенсора извещателя от солнечных лучей, света автомобильных фар.

*Заказывается дополнительно

17

ТЕХНИЧЕСКИЕ ХАРАКТЕРИСТИКИ

Питание извещателя:.....8.5 - 16В

Ток потребления в дежурном режиме:.....17.7мА

Ток потребления в режиме «тревога»:.....19мА

Время готовности извещателя:.....60сек

Дальность обнаружения PIR извещателя:.....15.6м x 120°

Скорость обнаружения:.....0.3-3м/сек

Дальность обнаружения датчика разбития стекла:.....12м x 160°

Выход реле:.....Н.3; 60В; 100мА; 16Ω

Выход тампера:.....Н.3; 10Ω

Время тревоги извещателя:.....3сек

18

Время «восстановления»:.....5± 1сек

Режим «РЕТ»:.....10/20/30кг

Высота установки:.....2.0 – 2.5метра

Оптическая помехозащищенность не менее:.....6500Люкс

Оптическая помехозащищенность с дополнительным светозащитным фильтром:.....свыше 30000люкс

Диапазон рабочих температур:.....- 30°C +60°C

Диапазон температур хранения:.....от - 50°C до +80°C

Помехозащищенность:.....30В/м в диапазоне от.....30МГц до 1ГГц

Защита от EMI-помех:.....50 000В

Размеры:.....54мм x 33мм x 99мм

Вес:.....82гр.

19

ГАРАНТИЯ

GSN Electronic Company Ltd. гарантирует ремонт или замену вышедшего из строя прибора при условии соблюдения правил эксплуатации и отсутствия механических повреждений в течение пяти лет со дня продажи.

GSN Electronic Company Ltd.

7 ATARA ST.
NAZARETH ILLIT 17802
P.O.BOX 17719
ISRAEL

TEL: + (972) 4 6467152
FAX: + (972) 4 6562414

WWW.GSNCOMPANY.COM

GSN@GSNCOMPANY.COM



P/N: USM0PAT803PET_REV.A

20